

NUEVO  
**RENAULT  
KWID E-TECH**  
100% eléctrico





# el SUV de los compactos ahora eléctrico

**Nuevo Renault Kwid E-Tech 100% eléctrico desafía las reglas de conducción en la ciudad con el potencial de la tecnología E-Tech. Tecnología pionera desarrollada en las pistas de la Fórmula 1<sup>®</sup> implementada en vehículos eléctricos en las calles de todo el país.**



imagen de referencia

## Descubre el nuevo Renault Kwid E-Tech 100% eléctrico.

**hasta 298 km<sup>(1)</sup>  
de autonomía**

**2 modos  
de carga**

**0-50km/h  
en 4.1 segundos**

**pantalla táctil  
de 7"**

**17 cm de altura  
sobre el suelo**

(1) en ciudad, bajo el ciclo SAE J1634



# **menú interactivo**

**01. diseño**

**02. comodidad al volante**

**03. autonomía y recarga**

**04. multimedia**

**05. sistemas avanzados de asistencia al conductor**

**06. personalización**



# diseño compacto y audaz

Carrocería compacta y robusta para un SUV inspirado en la ciudad. Nuevo color verde agave en carrocería, luces diurnas de LED (DRL) y nuevos rines Flex Wheel 14" que refuerzan su silueta única.



imagen de referencia

Insignias distintivas y protecciones laterales con la firma E-Tech.



[compra en línea →](#)



# toda la comodidad que te mereces

**Nuevo Renault Kwid E-Tech 100% eléctrico cuenta con todo el espacio y almacenamiento para tus necesidades. Ofrece un amplio y cómodo espacio con capacidad para 4 personas y una cajuela de 290 L.**



**Experimenta una nueva forma de manejo, sin ruido, sin vibraciones y sin hacer cambios que te aseguran un viaje placentero.**



panel de instrumentos digital



selector de marcha

[compra en línea →](#)



## maneja hasta 298 km<sup>(1)</sup>

**Con solo una carga, puedes recorrer hasta 298 kilómetros<sup>(1)</sup>. Suficiente para quienes conducen en la ciudad, sin necesidad de cargarlo más de una vez a la semana para tener total libertad para seguir tu rutina.**

**Con el modo eco y el frenado regenerativo, se logra recargar hasta un 9%, para que conduzcas por más tiempo. La eficiencia energética es mejorada gracias a la tecnología E-Tech para que puedas llegar cada vez más lejos.**



imagen de referencia

(1) en ciudad, bajo el ciclo SAE J1634



# cárgalo donde quieras, cuando quieras

**Para cargar el nuevo Renault Kwid E-Tech 100% eléctrico, solo necesitas un enchufe doméstico. Para la carga rápida puedes utilizar un wallbox, ya sea en nuestra red de franquiciatarios Renault o instalándolo directo en casa.**



imagen de referencia



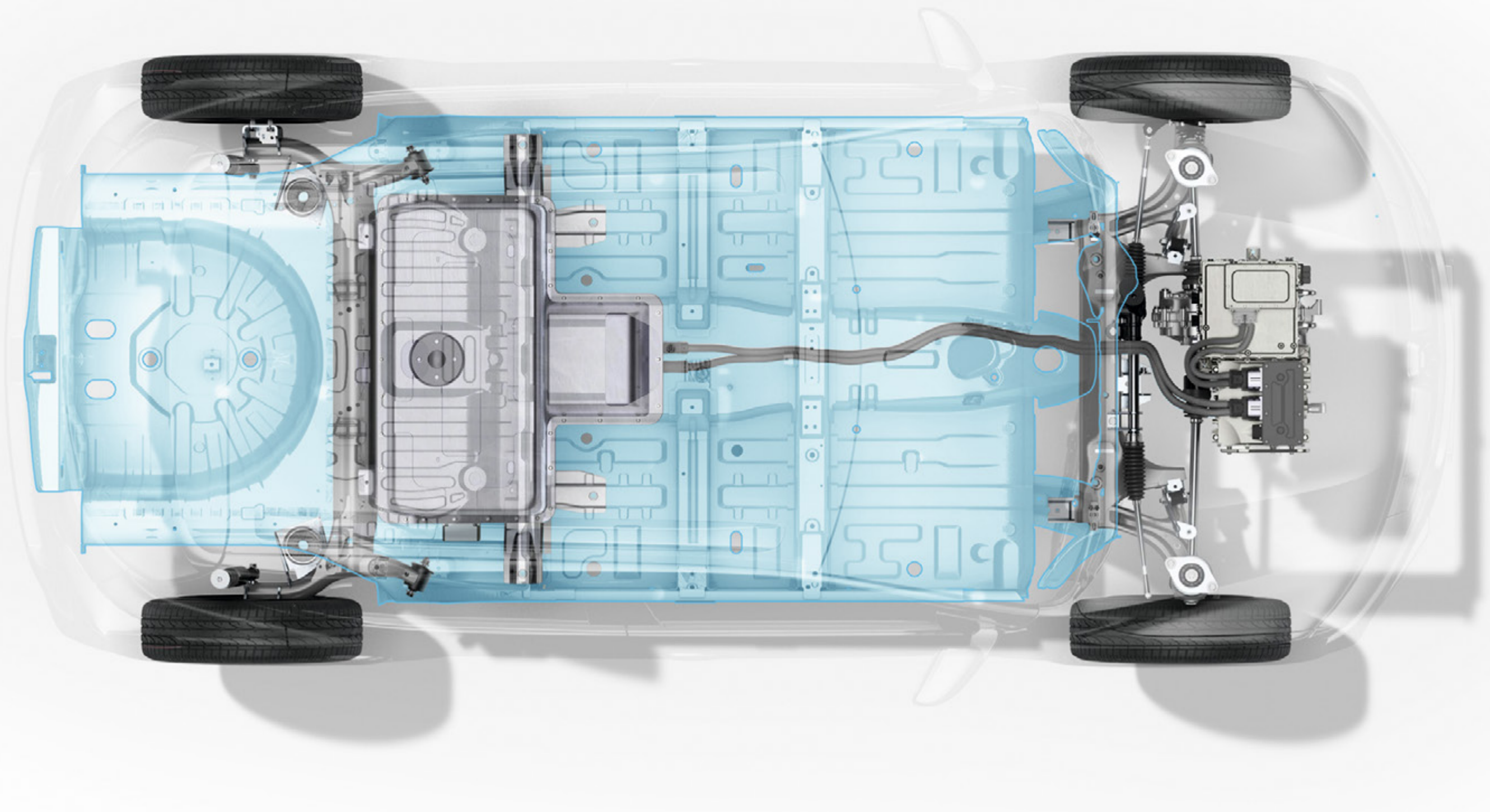

## doméstica

## pública

**cargador portátil**  
110V AC de 1.3kWh

**cargador wallbox**  
220V AC de 1.3kWh

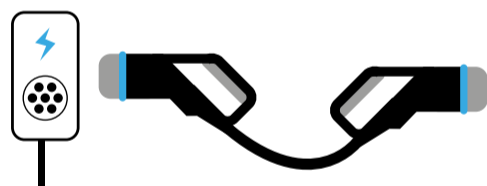

**batería de 27kWh**  
0-35% → 10 h 00\*

**batería de 27kWh**  
0-35% → 1h 24\*

\*recuperando 100 km de autonomía

**compra en línea →**



## más conectividad

La pantalla táctil de 7" te permite tener todo en el lugar adecuado para mantenerte informado y entretenido. Conecta tu smartphone a través de Apple CarPlay® o Android Auto® y accede a tus aplicaciones favoritas.



Smartphone Replication con Android Auto® y Apple CarPlay®

Android Auto® es una marca registrada de Google Inc. Apple CarPlay® es una marca registrada de Apple Inc.

[compra en línea →](#)





# 6 sistemas avanzados de asistencia al conductor

Como parte del programa human first, Renault Kwid E-Tech 100% eléctrico está equipado con seis innovadores sistemas de asistencia al conductor.

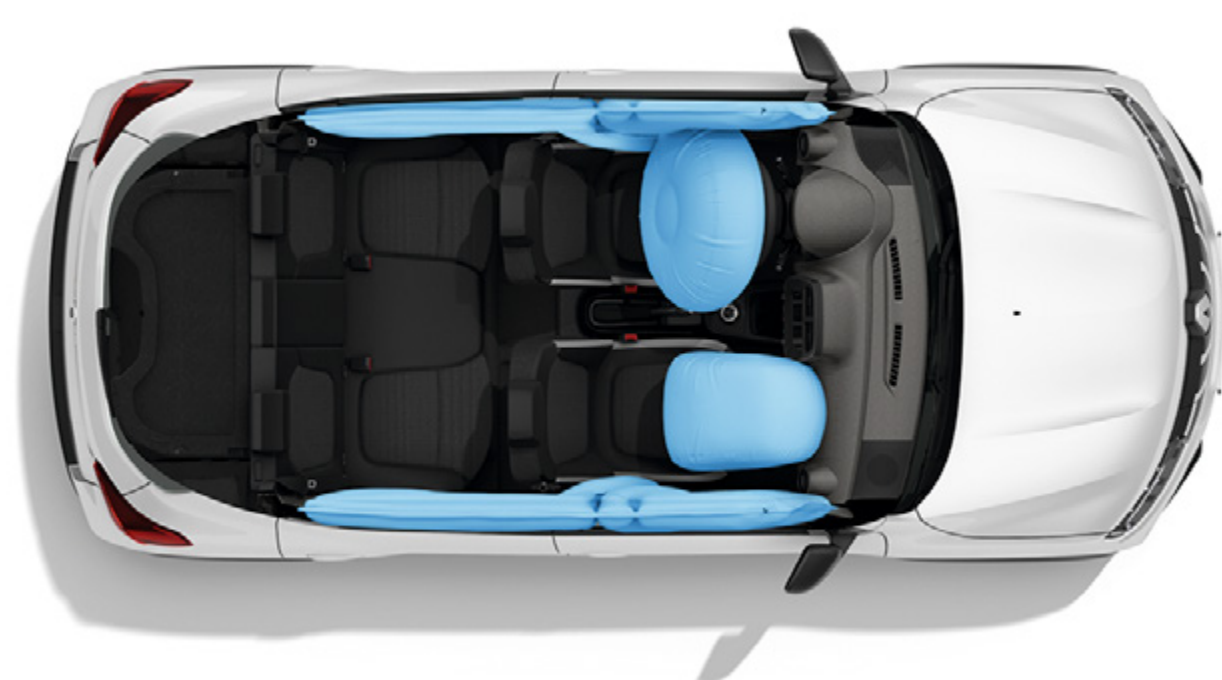

### seis bolsas de aire

6 bolsas de aire (2 frontales, 2 a los costados, 2 cortinas)



### asistente de arranque en pendiente (HSA)

HSA mantiene el vehículo detenido en pendientes, dándote tiempo para arrancar sin retroceder.

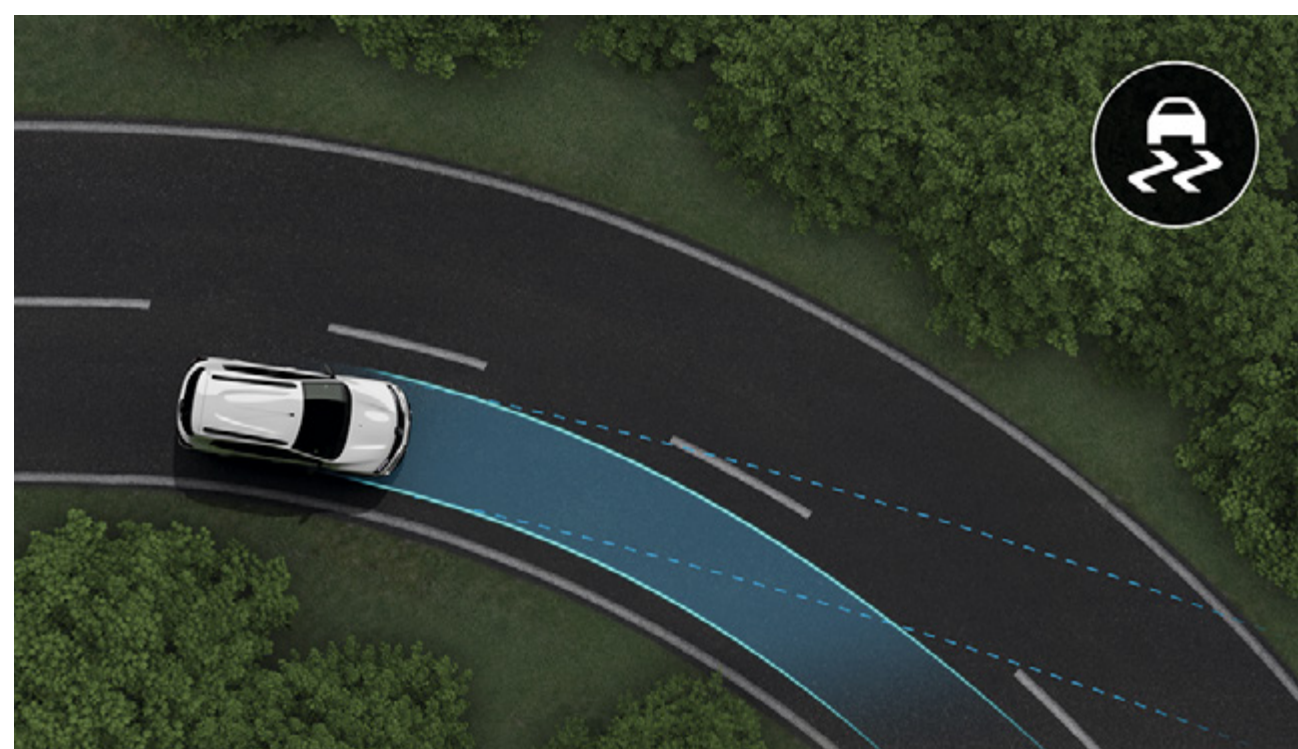

### control electrónico de estabilidad (ESP)

ESP es un programa que te permite corregir la trayectoria de un auto, evitando que se salga del camino para que puedas conducir con total seguridad en todo momento.



### cámara de reversa

Muestra una vista trasera en la pantalla cuando pones reversa. Las guías facilitan y hacen más seguras las maniobras.



### sensores de reversa

Los sensores de reversa emiten una alerta cuando un objeto se acerca al vehículo, ofreciendo mayor seguridad durante las maniobras.

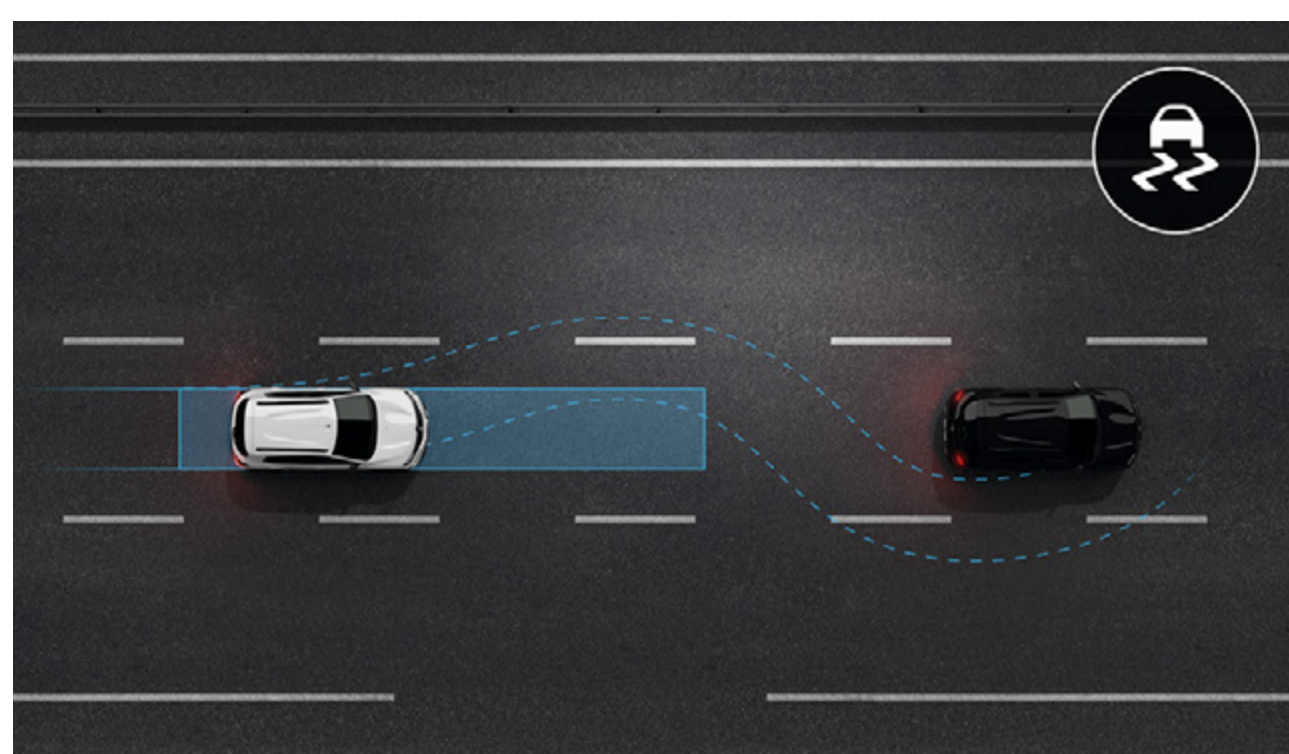

### sistema antibloqueo de frenos (ABS)

El sistema ABS evita que las ruedas se bloqueen durante el frenado, facilitando el control y estabilidad.

[compra en línea →](#)



## 06. personalización

# colores



**plata**



**blanco polar**



**verde agave<sup>(1)</sup>**

las fotos no tienen carácter contractual.  
(1) pintura especial.

**compra en línea →**



## 06. personalización

# acabados interiores



- luces diurnas de LED (DRL)
- pantalla de 7" con Smartphone Replication para Android Auto® y Apple CarPlay®
- aire acondicionado
- rines Flex Wheel 14"

### seguridad y manejabilidad

- sistema antibloqueo de frenos (ABS)
- sistema de distribución electrónica de frenado (EBD)
- sistema de frenado de urgencia (AFU)
- control electrónico de estabilidad (ESP)
- control electrónico de tracción (ASR)
- sistema de control anti-volcadura (ROM)
- asistente de arranque en pendientes (HSA)
- sistema de alerta por pérdida de presión de los neumáticos (TPW)
- alerta sonora para peatones (VSP)
- sensores de proximidad en la parte posterior
- 2 bolsas de aire frontales para conductor y pasajero
- 2 bolsas de aire laterales para conductor y pasajero
- 2 bolsas de aire de cortina parte frontal y trasera
- desactivación de la bolsa de aire frontal del lado pasajero
- estructura reforzada del vehículo para protección de los pasajeros
- cabeceras en los 4 asientos con ajuste de altura en la segunda fila de asientos
- cinturón de 3 puntos de fijación en los 4 asientos
- alerta visual y sonora de cinturón de seguridad en los 4 asientos (SBR)
- asientos traseros con sistema ISOFIX
- sistema anti-arranque
- llanta de refacción de la misma dimensión (sin limitación de velocidad)

### tecnología

- Smartphone Replication (Apple CarPlay® y Android Auto®)
- pantalla táctil de 7"
- equipo de audio con radio, USB y Bluetooth®
- sistema de reconocimiento de voz
- 2 bocinas delanteras
- panel de instrumentos digital
- computadora de viaje digital
- apagado automático de luces
- sistema ECO Mode para mejorar la autonomía de la batería de tracción
- limitador de velocidad

### diseño

- diseño E-TECH en las puertas laterales
- rines Flex Wheel 14"
- manijas al color de la carrocería
- espejos laterales en color negro nacarado abatibles manualmente
- barras de techo
- reflector trasero en color aluminio
- faros de halógeno
- luces diurnas de LED (DRL)
- luces laterales en retrovisores
- luces traseras de LED
- luz trasera antiniebla

### confort

- cierre eléctrico de cajuela
- aire acondicionado
- apertura a distancia de cajuela con llave
- ventanas delanteras y traseras eléctricas
- cierre de puertas eléctrico
- asientos de tela bitono con insertos tipo piel
- asiento trasero abatible
- cristales eléctricos delanteros y traseros
- cierre automático con sensor de velocidad
- seguros eléctricos con cierre centralizado
- espejos laterales eléctricos
- apertura eléctrica de cajuela
- cámara de reversa
- puerto USB en parte frontal
- entrada frontal 12V
- espejo de vanidad para el pasajero
- espejo retrovisor de día y noche con ajuste manual
- ventilas centrales de aire acondicionado en color negro
- ventilas laterales de aire acondicionado con aros cromados
- insertos cromados en paneles de puertas delanteras y traseras
- portavasos en las puertas laterales
- selector de marcha (D - N - R)

Android Auto® es una marca registrada de Google Inc. Apple CarPlay® es una marca registrada de Apple Inc.



## 06. personalización

# tapicería



asientos de tela bitono con insertos tipo piel

# rines



rines Flex Wheel 14"

[compra en línea →](#)



## 06. personalización

# motor

---

### motor

---

eléctrico, síncrono de imán permanente con reductor integrado

---

### torque máximo

---

85 lb-pie

---

### potencia máxima

---

65 hp

---

### batería de tracción

---

27KWh

---

### tiempos de recarga

---

cargador wallbox 220V AC de 7.4KW = 01h24' (35%)  
\*recuperando 100km de autonomía  
cargador portátil 110V AC de 1.3KW = 10h00' (35%)  
\*recuperando 100km de autonomía

---

### peso vehicular

---

977 kg

---



# dimensiones y volumen

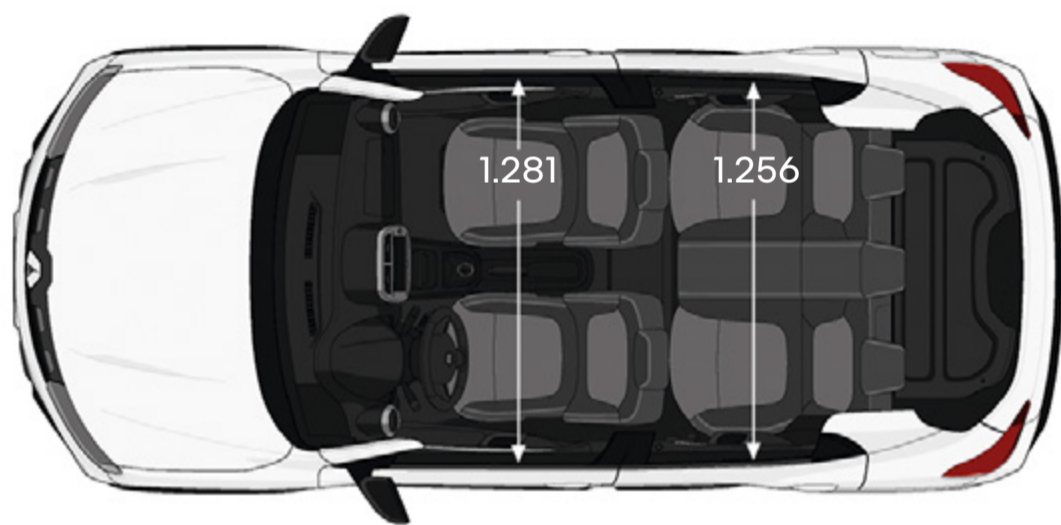
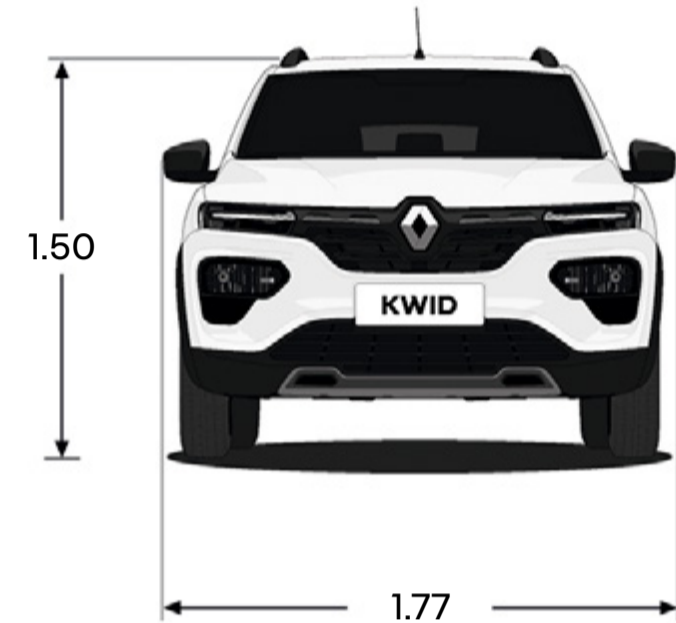
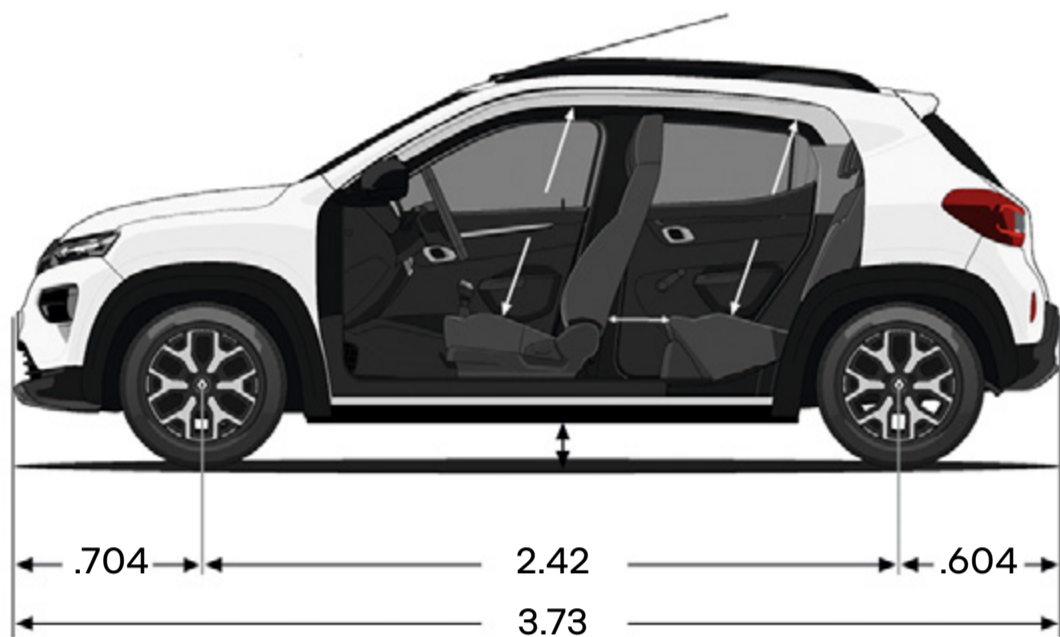

dimensiones en m

**compra en línea →**



**Human first\* es un programa integral de seguridad desarrollado por Renault en colaboración con investigadores, expertos y bomberos.**

**La seguridad vial es responsabilidad de todos los usuarios, ya sean peatones, ciclista o automovilistas, por eso el programa human first de Renault se compromete a:**

**Prevenir accidentes mediante el desarrollo de equipos de seguridad y sistemas avanzados de asistencia y seguridad para el conductor**

Sistemas avanzados de asistencia al conductor / piezas de equipo de seguridad, hasta 6 bolsas de aire, asientos para niños (Isofix)

\*Human First es un programa global que está siendo desarrollado por Renault y comienza a implementarse en México.

**descubre más acerca del programa human first**



# **Renault care service**

**Siempre estamos a tu lado para facilitar tu experiencia de conducción y ahorrarte tiempo en el mantenimiento de tu Renault. Te ofreceremos cotizaciones en línea y citas, paquetes de servicio, contratos de mantenimiento, seguros y asistencia, el programa personalizado My Renault y muchas soluciones simples y fáciles, perfectamente adaptadas a tus necesidades.**

**[descubre más acerca de Renault care service](#)**





Se han tomado todas las precauciones para garantizar que esta publicación fuera precisa y estuviera actualizada al momento de ser impresa. Este documento fue creado utilizando modelos en preproducción y prototipos. Siguiendo su política de mejora continua del producto, Renault se reserva el derecho de modificar las especificaciones, vehículos y accesorios descritos y mostrados en cualquier momento. Cualquier modificación de este tipo se comunica a los concesionarios de Renault lo más rápido posible. Dependiendo del país de venta, las versiones pueden variar y ciertos equipos pueden no estar disponibles (como estándar, opcionales o como accesorios). Por favor, comuníquese con su concesionario más cercano para obtener la información más actualizada. Por razones técnicas de impresión, los colores mostrados en este documento pueden diferir ligeramente de los colores reales de la pintura o de los acabados interiores. Todos los derechos reservados. Queda prohibida la reproducción en cualquier formato y por cualquier medio de la totalidad o parte de esta publicación sin autorización escrita previa de Renault.

Publicis: créditos de las fotos: S. Staub, © Renault Marketing 3D-Commerce – septiembre de 2023. Renault S.A.S., una société par actions simplifiée (sociedad anónima simplificada francesa) con un capital social de € 533,941,113.00 / 13-15 quai Le Gallo, 92100 Boulogne-Billancourt Cedex – Inscrita en el Registro de Comercio y Empresas de Nanterre con el número B 780 129 987 / Teléfono: 0806 00 20 20.

**compra en línea →**